

材料も工事も久野商事におまかせください!

全国対応(現地調査)

弊社で現場調査に伺います。
現場の環境化に合ったご提案と最適な価格を実現できます。

国内在庫で小ロット&短納期で緊急対応が可能

日本国内に在庫保有しているため、小ロットでのご注文や
想定外の追加資材や緊急納品もサポート可能です。

材料と工事を一貫でご対応できます

北海道から沖縄まで、全国で実績がございますので
安心安全なご対応が可能です。

土木・外構工事を全般対応

フェンス・防草シート以外にも発電所の一括請負もご対応

高難易度地域へのご提案

積雪や地盤問題など、材料も工事もご対応できるクオリティであり、
ご相談に対して最善のご提案を致します。



久野商事株式会社

どこよりも早く・的確に・安全に

<https://kunoshoji.com>

お気軽に
お問い合わせ
ください ☎ **052-228-2650**

【本 社】愛知県名古屋市中区丸の内3丁目15番地の5 TEL. 052-825-3980
【名古屋支社】愛知県名古屋市中区丸の内3丁目19-5 FLEZIO LAビル10階 TEL. 052-228-2650
【東京支社】東京都中央区銀座8丁目17番5号 THE HUB 銀座OCT内

フェンス・防草シート・太陽光資材 | 製品カタログ

Produced by Japan 土木建築資材の専門商社

Fence & Weed Prevention Sheet

高品質×適正価格×短納期で

安心安全を提供



久野商事株式会社

<https://kunoshoji.com>



Kuno Corporation

Fulfill the Places in Need Deliver Everything Quickly

足るところから足らぬところへ
モノと情報をいち早く運んで世界に貢献する

[サービスライン]

SERVICE
01



国内在庫
Domestic Stock

SERVICE
02



現地調査
Field Survey

SERVICE
03



材工対応
Material & Construction

[会社概要]

- 会社名/久野商事株式会社
- 住所/【本社】〒457-0022 愛知県名古屋市南区明円町15-5
【名古屋】〒460-0002 愛知県名古屋市中区丸の内3丁目19-5 FLEZIO LA 10F
【東京】〒104-0061 東京都中央区銀座8丁目17番5号THE HUB 銀座OCT内
- 設立/(創業)2015年6月3日
- 資本金/3,000万円
- 代表/久野三月
- TEL/052-228-2650
- FAX/052-228-2651
- MAIL/info@kunoshoji.com

MISSION・VISION・VALUE

[MVV (ミッション・ビジョン・バリュー)]

Mission (ミッション) 使命・目的

世界の「困った」を助け、
世界を前進させる

Vision (ビジョン) 理想の組織像

G20を中心に世界主要都市に支社を作り
各国の情報をいち早くキャッチする

Value (バリュー) 行動指針

VISIONを実現するためとるべき行動

| | | | | | | |
|-------------------------------------|----------------------------------|------------------------------------|--------------------------------|--------------------------------|--------------------------------------|-------------------------------------|
| 自責 常に客観視ではなく自分ごとで捉えて行動します | 成長 常に突き抜ける成長を意識して行動します | 明るい 気持ちの良い与える明るさを常に意識します | 素直 何事にも素直な気持ちで取り組みます | 誠実 常に誠実な対応を意識して行動します | 期限を守る 全てのことに必ず期限を決めて取り組みます | 積極性 圧倒的な積極性をもって業務に取り掛かります |
|-------------------------------------|----------------------------------|------------------------------------|--------------------------------|--------------------------------|--------------------------------------|-------------------------------------|

[お取引先実績企業例]



[導入実績]

フェンス: **470km**
防草シート: **312万㎡**

全国 **3,500** 箇所以上
700 社以上の導入実績



詳細は12・13ページをご覧ください。



フェンス

フェンス

まもるくん半円・まもるくん三角

久野商事の強み 1
 自社メーカーで
**オリジナル
 ブランド
 製品!**

久野商事の強み 2
 国内在庫を
 保有しているので、
**即日納品が
 可能!**

久野商事の強み 3
 国内在庫を
 保有しているので、
**小ロットの
 ご注文も
 対応が可能!**

久野商事の強み 4
 自社の工事部から
 現場の意見を形にした
 フェンスなので、
**施工性が
 圧倒的!**

肉詰め支柱 強度アップで変形しにくい久野商事の肉詰め支柱
支柱両端の内部を肉詰め加工することで、打ち込み時の強度を増しています。

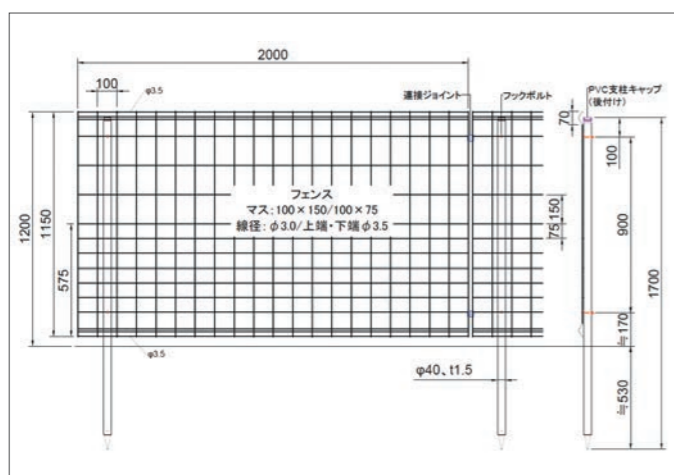
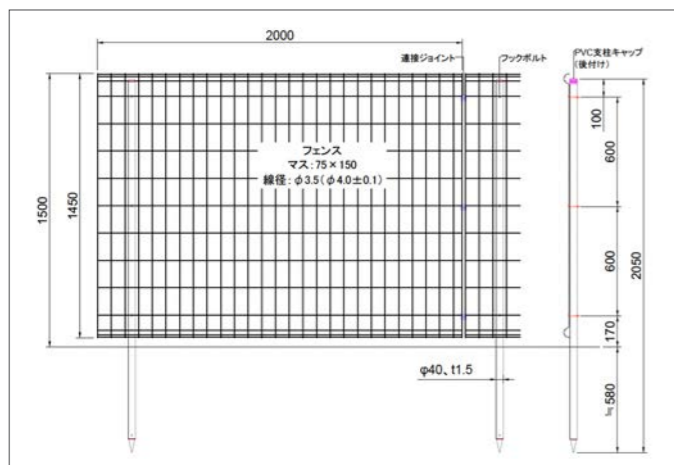

まもるくん 半円 肉詰め支柱

| |
|---|
| フェンス仕様 |
| 線径 φ3.5 (φ4.0±0.1) |
| マス規格 75×150mm |
| 表面処理 フェンス:先メッキ+二重粉体塗装 支柱:先メッキ+一重粉体塗装 |
| 色 ダークブラウン/ホワイト ※ホワイトは受注生産になります。 |
| 付属品 Jフック/連結ジョイント/フェンスキャップ |

- H1200 一体型 **2,300円/m** (税別) フック数・ジョイント数 2
- H1500 一体型 **2,600円/m** (税別) フック数・ジョイント数 3
- H1800 一体型 **3,200円/m** (税別) フック数・ジョイント数 3
- H1200 分離型 **2,100円/m** (税別) フック数・ジョイント数 2
- H1500 分離型 **2,400円/m** (税別) フック数・ジョイント数 3
- H1800 分離型 **2,800円/m** (税別) フック数・ジョイント数 3

※H1800は受注生産となります。※施工料金は含まれておりません。
※分離型の設置には分離型専用打込み杭(4ページ)が別途必要になります。

まもるくん 三角 肉詰め支柱

| |
|---|
| フェンス仕様 |
| 線径 φ3.0 / 上端・下端φ3.5 |
| マス規格 上部100×150mm 下部100×75mm |
| 表面処理 フェンス:先メッキ+一重粉体塗装 支柱:先メッキ+一重粉体塗装 |
| 色 ダークブラウン/ホワイト ※ホワイトは受注生産になります。 |
| 付属品 Jフック/連結ジョイント/フェンスキャップ |

- H1200 一体型 **2,000円/m** (税別) フック数・ジョイント数 2
- H1500 一体型 **2,300円/m** (税別) フック数・ジョイント数 3
- H1800 一体型 **2,800円/m** (税別) フック数・ジョイント数 3
- H1200 分離型 **1,800円/m** (税別) フック数・ジョイント数 2
- H1500 分離型 **2,100円/m** (税別) フック数・ジョイント数 3
- H1800 分離型 **2,500円/m** (税別) フック数・ジョイント数 3

※H1800は受注生産となります。※施工料金は含まれておりません。
※分離型の設置には分離型専用打込み杭(4ページ)が別途必要になります。

まもるくん メッキ

| |
|--------------------------------------|
| フェンス仕様 |
| 線径 φ2.8 |
| マス規格 75×150mm |
| 表面処理 フェンス:電気メッキ 支柱:溶融亜鉛メッキ(ドブメッキ) |
| 色 シルバー |
| 付属品 ステンレス結束線 |

H1200 **1,600円/m** (税別) 結束線 6本

H1500 **1,800円/m** (税別) 結束線 6本

※H1800は受注生産となります。
※施工料金は含まれておりません。

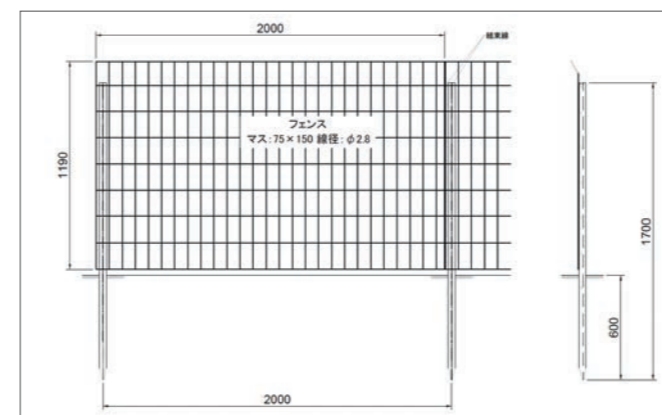

まもるくん ロール

| |
|---|
| フェンス仕様 |
| 線径 φ2.6 |
| マス規格 上部:200×150 中部:150×150 下部:100×150 |
| 表面処理 フェンス:電気メッキ 支柱:溶融亜鉛メッキ(ドブメッキ) |
| 色 シルバー |
| 付属品 ステンレス結束線 |

H1200 **1,200円/m** (税別) 結束線 4本

H1500 **1,500円/m** (税別) 結束線 4本

※H1800は受注生産となります。
※施工料金は含まれておりません。

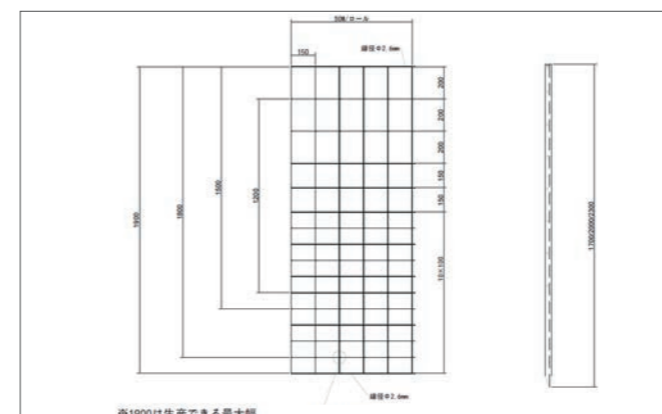

分離型専用打込み杭

- H500 **800円/本** (税別)
- H700 **1,000円/本** (税別)
- H1000 **1,200円/本** (税別)

J型フックボルトL60

850円/10個入

アルミ連結ジョイント

1,000円/10個入

キャップ

サービスでつけております

ビッグハンマーレンタル

1日レンタル **8,000円/日**
 保証付きプラン **3,000円/日**
 郵送料 別途着払 (名古屋発送)

フェンス

まもるくんメッキ・まもるくんロール・分離型専用打込み杭・J型フックボルトL60・アルミ連結ジョイント・キャップ・ビッグハンマーレンタル

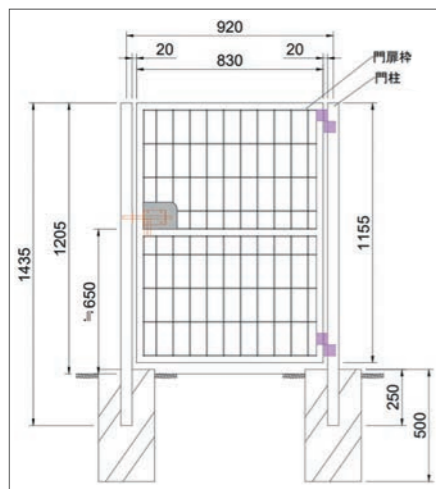

片開き門扉

まもるくん 半円用

色 ダークブラウン/ホワイト

表面処理 先メッキ + 二重粉体塗装

設置の目的 人が通る

開閉幅(mm) 830

H1200 外開き **22,000円/基** (税別)

H1500 外開き **25,000円/基** (税別)

H1800 外開き **30,000円/基** (税別)

※H1800は受注生産となります。※施工料金は含まれておりません。
※上記価格に基礎ブロック、南京錠は含まれておりません。

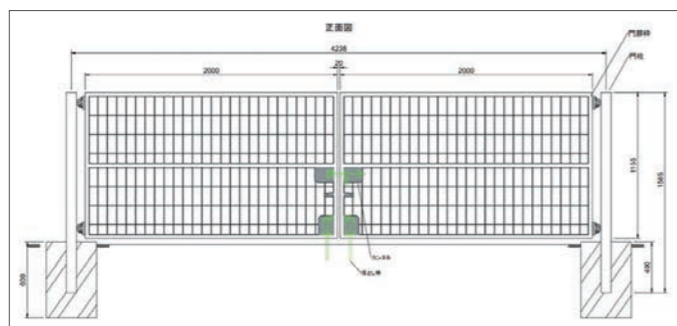

両開き門扉W3000

まもるくん 半円用

色 ダークブラウン/ホワイト

表面処理 先メッキ + 二重粉体塗装

設置の目的 車両が通る(〜10t車まで)

開閉幅(mm) 3000/4000

H1200 外開き **50,000円/基** (税別)

H1500 外開き **60,000円/基** (税別)

H1800 外開き **70,000円/基** (税別)



両開き門扉W4000

H1200 外開き **60,000円/基** (税別)

H1500 外開き **70,000円/基** (税別)

H1800 外開き **80,000円/基** (税別)

※H1800は受注生産となります。※施工料金は含まれておりません。
※上記価格に基礎ブロック、南京錠は含まれておりません。

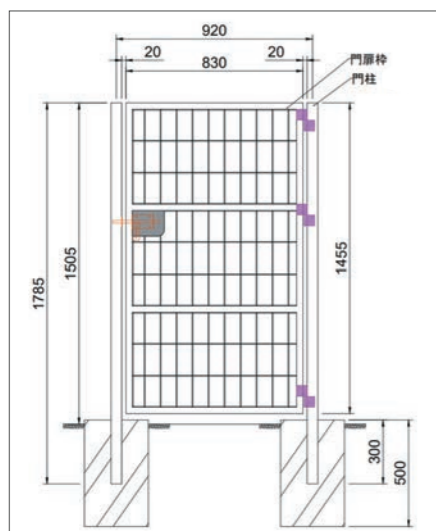

片開き門扉

まもるくん メッキ・まもるくん ロール用

色 シルバー

表面処理 溶融亜鉛メッキ(ドブメッキ)

設置の目的 人が通る

開閉幅(mm) 830

H1200 外開き **18,000円/基** (税別)

H1500 外開き **21,000円/基** (税別)

H1800 外開き **24,000円/基** (税別)

※両開きタイプは受注生産となります。
※H1800は受注生産となります。※施工料金は含まれておりません。
※上記価格に基礎ブロック、南京錠は含まれておりません。

[防草シート]

久野商事の強み 1

ラインナップが豊富で設置場所によって**最適な商品をご提案!**

久野商事の強み 2

国内在庫を保有しているので、**即日納品が可能!**

久野商事の強み 3

国内在庫を保有しているので、**小ロットのご注文も対応が可能!**

久野商事の強み 4

費用対効果が圧倒的でコストも良い!

生えないくん



| 規格 | |
|-------------------|---------------------------|
| 長さ | 50m |
| 横幅 | 2m |
| カラー | 緑 |
| 耐候年数 | 10年間 |
| m ² 単価 | 330円/m² |
| ※施工料金は含まれておりません。 | |
| ピン推奨 | Jピン |
| テープ・接着剤推奨 | テープ・接着剤 |

楽貼シート

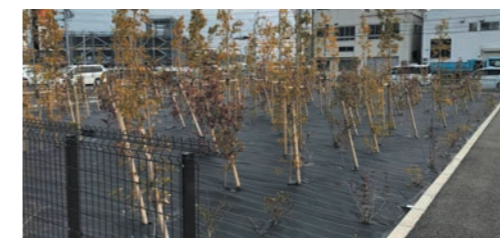

| 規格 | |
|-------------------|---|
| 長さ | 100m |
| 横幅 | 1m |
| カラー | 黒・白 |
| 耐候年数 | 10年間 |
| m ² 単価 | 黒 250円/m² クラウドホワイト 300円/m² |
| ※施工料金は含まれておりません。 | |
| ピン推奨 | Jピン |
| テープ・接着剤推奨 | テープ |

マイティシート



| 規格 | |
|-------------------|--|
| 長さ | 緑:50m 白:50m |
| 横幅 | 緑:1m 白:1.5m |
| カラー | 緑・白 |
| 耐候年数 | 10年間 |
| m ² 単価 | 緑 250円/m² 白 300円/m² |
| ※施工料金は含まれておりません。 | |
| ピン推奨 | Lピン |
| テープ・接着剤推奨 | テープ |

アンダーシールド



| 規格 | |
|-------------------|---------------------------|
| 長さ | 30m |
| 横幅 | 2m |
| カラー | 緑 |
| 耐候年数 | 10年間 |
| m ² 単価 | 450円/m² |
| ※施工料金は含まれておりません。 | |
| ピン推奨 | Lピン |
| テープ・接着剤推奨 | テープ・接着剤 |

ウィードシールド



| 規格 | |
|-------------------|---------------------------|
| 長さ | 30m |
| 横幅 | 2m |
| カラー | 緑 |
| 耐候年数 | 10年間 |
| m ² 単価 | 650円/m² |
| ※施工料金は含まれておりません。 | |
| ピン推奨 | Lピン |
| テープ・接着剤推奨 | テープ |



SGV



| 規格 | | | |
|-----|-----|------|---------------|
| 長さ | 50m | 耐侯年数 | 10年間 |
| 横幅 | 1m | ㎡単価 | 250円/㎡ |
| カラー | 緑 | | |

※施工料金は含まれておりません。

ピン推奨 Jピン テープ・接着剤推奨 テープ・接着剤

LDF



| 規格 | | | |
|-----|------|------|---------------|
| 長さ | 120m | 耐侯年数 | 5年間 |
| 横幅 | 1m | ㎡単価 | 400円/㎡ |
| カラー | 白 | | |

※施工料金は含まれておりません。

ピン推奨 Jピン テープ・接着剤推奨 テープ・接着剤

[金具部材]

J型ピン 8φ×350mm



60円/本 最小ロット50本～
異形のピンにドブメッキ加工を施している柔らかい地盤向けのピンです。

J型ピン 8φ×250mm

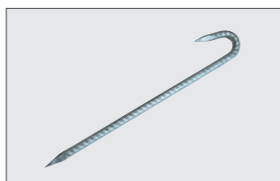

50円/本 最小ロット100本～
異形のピンにドブメッキ加工を施している硬い地盤向けのピンです。

L型ピン 9φ×350mm



70円/本 最小ロット100本～
線径がφ9とJピンよりも太いため、硬い地盤に最適です。

U型ピン 3φ×150mm



35円/本 最小ロット300本～
樹脂板付きのため抜けにくいピンです。

プラ座金 緑・黒



40円/枚 最小ロット25枚～
L型ピン・U型ピンどちらにも使用できるワッシャーです。

コ型ピン 4φ×300mm

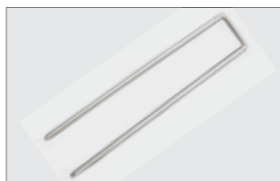

50円/本 最小ロット600本～
柔らかい地盤でも抜けにくいいため、柔らかい地盤に最適です。

ロングテープ(黒)

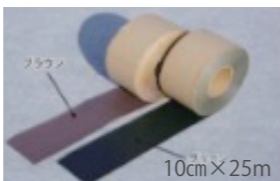

7,000円/巻 最小ロット1巻～
防草シートのつなぎ目に貼るテープです。

接着剤



2,000円/本 最小ロット10本～
ウレタンポリマーという材質で構成されており、硬化が早く、10分位で貼り付きます。

[工 事]

フェンス設置工事



| H1,200 | H1,500 | H1,800 | H2,000 |
|----------------------|-----------------------|-------------------------|-------------------|
| 1,900円/m ～ | 2,000円/m ～ | 2,100円/m ～ | 2,200円/m ～ |
| 500m以上 | 500m以上 | 500m以上 | 500m以上 |
| 1,800円/m ～ | 1,900円/m ～ | 2,000円/m ～ | 2,100円/m ～ |
| ■片門 20,000円 ～ | ■両門 125,000円 ～ | ■C B 設置 2,500円 ～ | |
| | | ■コア削孔 3,800円 ～ | |

※宿泊費・交通費は別途費用となります。

防草シート設置工事



| ピン設置 | テープ設置 | 接着剤設置 | 草刈作業 |
|------------------------|------------------------|----------------|----------------|
| 200円/㎡ ～ | 40円/㎡ ～ | 60円/㎡ ～ | 70円/㎡ ～ |
| 2,000㎡以上 | 2,000㎡以上 | 2,000㎡以上 | 2,000㎡以上 |
| 180円/㎡ ～ | 30円/㎡ ～ | 50円/㎡ ～ | 60円/㎡ ～ |
| ■除草剤散布 100円/㎡ ～ | ■杭際カット 800円/本 ～ | | |

※宿泊費・交通費は別途費用となります。

草刈工事



| | |
|---------------|-------------------|
| ～1,000㎡ | 60,000円/一式 |
| 3,000㎡～5,000㎡ | 50円/㎡ ～ |
| 1,000㎡～3,000㎡ | 60円/㎡ ～ |
| 5,000㎡～ | 40円/㎡ ～ |

※処分費は別途費用となります。
※宿泊費・交通費は別途費用となります。

伐採工事



| | |
|---------------|-------------------|
| 低木伐採 1m未満 | 400円/本 ～ |
| 中木伐採 1m以上2m未満 | 4,000円/本 ～ |
| 高木伐採 2m以上 | 8,000円/本 ～ |

※処分費は別途費用となります。
※宿泊費・交通費は別途費用となります。



[太陽光発電所設置工事]



☒ 太陽光発電所設置工事

| | | |
|----------|---------------------|--------------------|
| ■伐採・造成工事 | 現場調査後算出 | 1,000円/㎡ ~ |
| ■墨出し | 現場調査後算出 | 800円/kw ~ |
| ■スクリー杭打設 | 全長1,600cm~2,000cm | 1,700円/本 ~ |
| ■架台設置工事 | GL1,000cm~GL3,000cm | 4,000円/kw ~ |
| ■パネル設置工事 | GL1,000cm~GL3,000cm | 4,000円/kw ~ |
| ■パネル結線作業 | 配線図支給条件 | 500円/kw ~ |
| ■建柱工事 | 現場調査後算出 | 500円/kw ~ |

※価格に関しては現場・状況により変動する場合がございます。お気軽にご相談ください。

| | | |
|-----------|----------------------|-----------------------|
| ■電気工事① | B材別途 [支給想定] | 8,000円/kw ~ |
| ■電気工事② | B材込 [配線/ 配電盤/管類等] | 10,000円/kw ~ |
| ■キュービクル設置 | | 1,000,000円/式 ~ |
| ■産廃処理 | | 500円/kw ~ |

[太陽光資材]

☒ モジュール

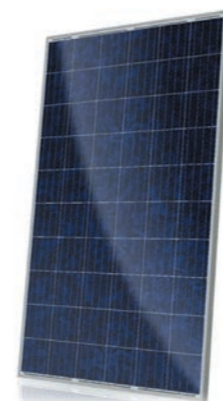

取扱メーカー多数
ございます

31.5円~

- [一例]
- Canadian Solar (カナディアン・ソーラー)
 - JA SOLAR (JAソーラー)
 - SOLAR FRONTIER (ソーラーフロンティア)
 - Trina Solar (トリナ・ソーラー)
 - QCELLS (Qセルズ)
 - リプトンエナジー
 - LONGi Solar (ロンジ・ソーラー)

☒ ケーブル



■3000~4500/m

90円~

■5000~9500/m

88円~

■10000/m~

85円~

☒ 蓄電池



※価格に関しては現場・状況により変動する場合がございます。お気軽にご相談ください。

☒ ソーラーカーポート



☒ パワコン



取扱メーカー多数
ございます

415,000円~

- [一例]
- Huawei (ファーウェイ)
 - OMRON (オムロン)
 - Next Energy (ネクストエナジー・アンド・リソース)
 - 京セラ
 - 安川電機

☒ キュービクル



■200KVA

2,700,000円~

■300KVA

3,300,000円~

☒ 遠隔監視システム



L-eye Solar Legato

※価格に関しては現場・状況により変動する場合がございます。お気軽にご相談ください。

☒ 屋根上太陽光



[架 台]



参考価格

| 仕様 | 発電量 | GL | 積雪 | kw単価 |
|--------|---------|-------|-------|-------------------|
| 通常野立 | 100kw | 800 | 20cm | 13,608円/kw |
| 通常野立 | 1,000kw | 800 | 20cm | 10,842円/kw |
| 塩 害 | 100kw | 800 | 20cm | 14,672円/kw |
| 塩 害 | 1,000kw | 800 | 20cm | 11,900円/kw |
| 積 雪 | 100kw | 1,000 | 100cm | 16,786円/kw |
| 積 雪 | 1,000kw | 1,000 | 100cm | 13,404円/kw |
| 積 雪 | 100kw | 3,000 | 300cm | 41,859円/kw |
| 積 雪 | 1,000kw | 3,000 | 300cm | 37,618円/kw |
| シェアリング | 100kw | 2,000 | 30cm | 19,468円/kw |
| シェアリング | 1,000kw | 2,000 | 30cm | 16,181円/kw |

※130円レートの場合の価格となります。

新サービス

[スクリー杭 国内在庫]

スクリー杭を三重県の倉庫から発送します



納期まで
最短3日~1週間(営業日)
※北海道、九州、沖縄、離島を除く。

| 材 質 | サイズ | 単価 |
|-----------------------|----------|-----------------|
| ■材 質:Q235B | L 1600mm | 2,400円/本 |
| ■表面加工:溶融亜鉛メッキ | L 2000mm | 2,800円/本 |
| ■長 さ:1600mm 2000mm | | |
| ■最小ロット:1本から承ります。 | | 別途送料がかかります。 |

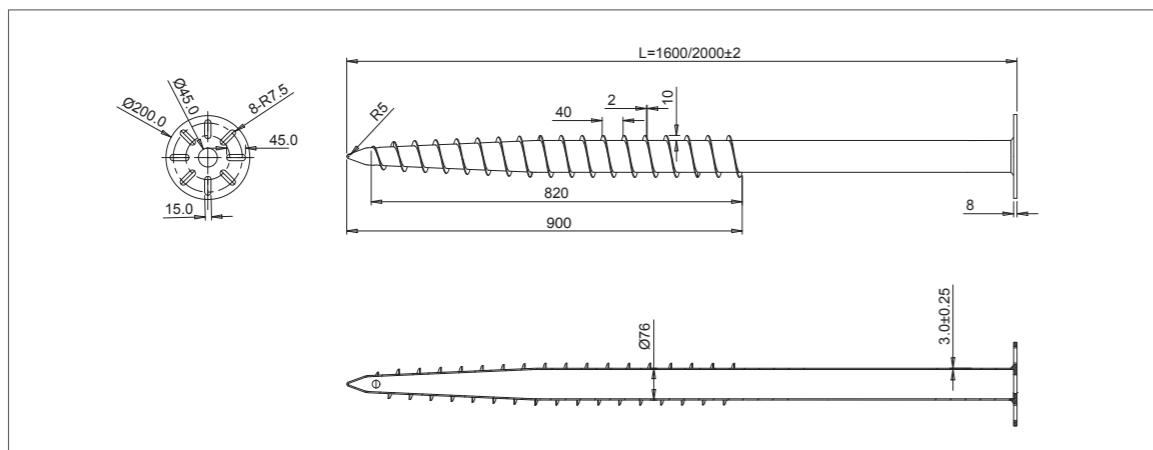

[過去の実績]

金額帯公開



生えないくん

広島県高田市 / 1100㎡

- 部材合計 / ¥567,500-
 - 施工合計 / ¥262,500-
 - 配送費 / ¥90,000- ※最初ロット100㎡~ ※出張費は別途お見積り
 - 国内在庫あり
- 総額 **¥920,000-** (税抜)



楽貼シート

熊本県八千代市 / 8100㎡

- 部材合計 / ¥2,268,500-
 - 施工合計 / ¥2,268,000-
 - 配送費 / ¥230,000- ※最初ロット100㎡~ ※出張費は別途お見積り
 - 国内在庫あり
- 総額 **¥4,766,500-** (税抜)



まもるくん 半円 H1500・生えないくん

静岡県浜松市 / 110m・684㎡

- 部材合計 / ¥387,800-
 - 施工合計 / ¥647,840-
 - 配送費 / ¥55,000- ※最初ロット100㎡~ ※出張費は別途お見積り
 - 国内在庫あり
- 総額 **¥1,090,640-** (税抜)



まもるくん 半円 H1200

群馬県吾妻郡 / 210m

- 部材合計 / ¥420,700-
 - 施工合計 / ¥641,000-
 - 配送費 / ¥93,000- ※最初ロット100㎡~ ※出張費は別途お見積り
 - 国内在庫あり
- 総額 **¥1,154,700-** (税抜)



土木・外構工事

長野県上伊那郡

- 部材合計 / ¥0-
 - 施工合計 / ¥416,500-
 - 出張費 / ¥168,500-
 - 施工期間 / 5日間
- 総額 **¥585,000-** (税抜)



太陽光設置工事(墨出し~電気工事)

宮城県白石市 / 104kw

- 部材合計 / ¥0-
 - 施工合計 / ¥2,077,920-
 - 出張費(施工合計に含む)
 - 施工期間 / 14日間
- 総額 **¥2,077,920-** (税抜)



屋根太陽光設置(産業用)

滋賀県東近江町 / 189kw

- 部材合計 / ¥0-
 - 施工合計 / ¥1,417,500-
 - 出張費(施工合計に含む)
 - 施工期間 / 16日間
- 総額 **¥1,417,500-** (税抜)



JFEメッシュフェンスH1200

愛知県豊田市 / 66m

- 部材合計 / ¥141,300-
 - 施工合計 / ¥120,000-
 - 配送費(施工合計に含む)
 - 施工期間 / 2日間 ■仕入可能
- 総額 **¥261,300-** (税抜)



草刈り工事

岐阜県加茂郡 / 620㎡

- 部材合計 / ¥0-
 - 施工合計 / ¥97,500-
 - 交通費 / ¥16,000-
 - 国内在庫あり
- 総額 **¥113,500-** (税抜)

[過去の実績]

金額帯公開



メッシュフェンスH1500(施工のみ)

愛知県西尾市/218m

- 部材合計/¥0-
- 施工合計/¥305,200-
- 出張費(施工合計を含む)
- 施工期間/3日間

総額 **¥305,200-** (税抜)

草刈り工事

愛知県新城市/1,000㎡

- 部材合計/¥0-
- 施工合計/¥92,960-
- 出張費(施工合計を含む)
- 施工期間/1日間

総額 **¥92,960-** (税抜)

楽貼シート

愛知県知多郡/1,031㎡

- 部材合計/¥306,000-
- 施工合計/¥454,671-
- 出張費(施工合計を含む)

総額 **¥760,671-** (税抜)

メッシュフェンス H1200

岐阜県加茂郡/110m

- 部材合計/¥250,000-
- 施工合計/¥154,000-
- 出張費(施工合計を含む)
- 施工期間/6日間

総額 **¥404,000-** (税抜)

楽貼シート

愛知県知多郡/815㎡

- 部材合計/¥254,000-
- 施工合計/¥359,415-
- 出張費(施工合計を含む)

総額 **¥613,415-** (税抜)

まもるくん 半円

兵庫県三木市/146m

- 部材合計/¥358,181-
- 施工合計/¥544,560-
- 出張費(施工合計を含む)

総額 **¥902,741-** (税抜)

まもるくん 半円セット ホワイト

埼玉県東松山市/①182m②274m③154m

- 部材合計/¥1,584,818-
- 施工合計/¥1,283,600-
- 出張費(施工合計を含む)
- 施工期間/5日間

総額 **¥2,868,418-** (税抜)

生えないくん・パネル洗浄

愛知県東海市/150㎡

- 部材合計/¥117,500-
- 施工合計/¥168,000-
- 出張費(施工合計を含む)
- 施工期間/4日間

総額 **¥285,500-** (税抜)

楽貼シート

愛知県西尾市/4,290㎡

- 部材合計/¥1,563,600-
- 施工合計/¥2,273,700-
- 出張費(施工合計を含む)
- 施工期間/17日間

総額 **¥3,837,300-** (税抜)

私たちの目標

国内市場だけでなく常に「世界」に目を向け、
私たちに「何が出来るか」を考えております。

世界に埋もれている良い製品や技術を大勢の人に届け、
そこに需要と供給を生むことで、世界中の人々が豊かになればと願っています。

急速に進む経済のグローバル化の中で高まる、

「一貫した物流サービス」に対する要求に応えます。

常にお客さまの第一選択肢となれるよう、その優れた技術力・情報量をベースに、

これからも物流に対する社会や経営環境の変化及び要求を先取りした、

日本ロジスティック独自の”ロジスティックソリューション”を

提供し続けてまいります。

詳しくは当社ホームページをご覧ください。

フェンス・防草シートなど、太陽光発電に関する販売施工なら久野商事



久野商事株式会社
ホームページ

<https://kuno-fence.com>

